

第66回中部電力 市民スポーツ祭 バレーボール・小学生の部

令和6年 7月25日

《 男子・混合 予選 》

上位2チームが決勝トーナメントへ進出

cコート:短笛

dコート:長笛

《 男子Aブロックcコート》

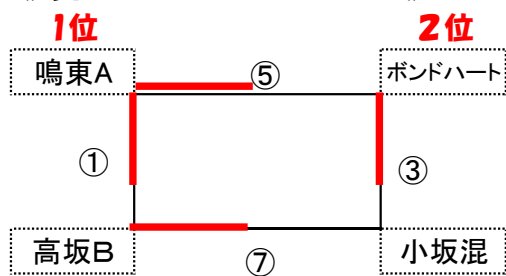

| | 対 戦 | 主審・副審・補助 |
|-----|--------------|------------|
| 1試合 | 鳴東A - 高坂B | ポンドハート 小坂混 |
| 3試合 | ポンドハート - 小坂混 | 鳴東A 高坂B |
| 5試合 | 鳴東A - ポンドハート | 小坂混 高坂B |
| 7試合 | 高坂B - 小坂混 | ポンドハート 鳴東A |

《 男子 Bブロックcコート 》

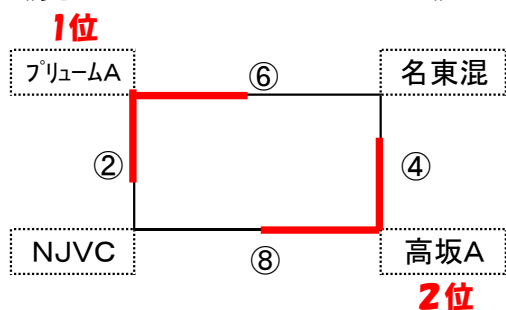

| | 対 戦 | 主審・副審・補助 |
|-----|---------------|-------------|
| 2試合 | プリュームA - NJVC | 高坂A 名東混 |
| 4試合 | 名東混 - 高坂A | NJVC プリュームA |
| 6試合 | プリュームA - 名東混 | NJVC 高坂A |
| 8試合 | NJVC - 高坂A | プリュームA 名東混 |

第66回中部電力 市民スポーツ祭 バレーボール・小学生の部

令和6年 7月25日

《 男子・混合 予選 》

上位2チームが決勝トーナメントへ進出

cコート:短笛

dコート:長笛

《男子 Cブロック dコート 》

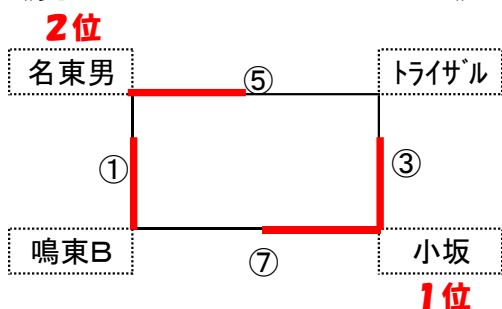

| | 対 戦 | 主審・副審・補助 |
|-----|-------------|----------|
| 1試合 | 名東男 - 鳴東B | 小坂 |
| 3試合 | トライザル - 小坂 | 鳴東B |
| 5試合 | 名東男 - トライザル | 名東男 |
| 7試合 | 鳴東B - 小坂 | 名東男 |

《男子 Dブロック dコート 》

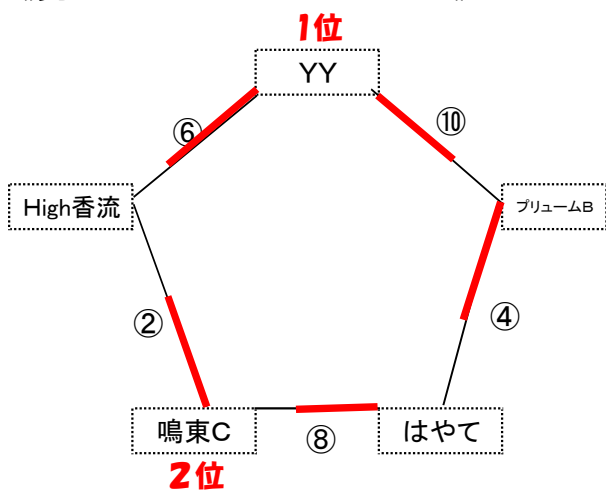

| | 対 戦 | 主審・副審・補助 |
|------|--------------|------------|
| 2試合 | High香流 - 鳴東C | はやて プリュームB |
| 4試合 | はやて - プリュームB | YY High香流 |
| 6試合 | High香流 - YY | 鳴東C はやて |
| 8試合 | はやて - 鳴東C | プリュームB YY |
| 10試合 | YY - プリュームB | High香流 鳴東C |

第66回中部電力 市民スポーツ祭 バレーボール・小学生の部

令和6年 7月25日

《 女子 予 選 》

上位2チームが決勝トーナメントへ進出

aコート:短笛

bコート:長笛

《 女子Aブロック aコート 》

1位

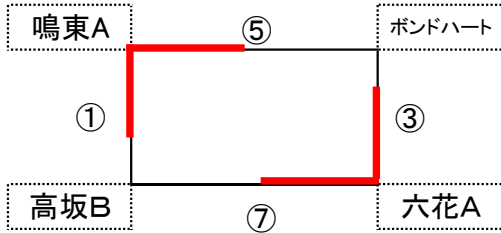

2位

| | 対 戦 | 主審・副審・補助 |
|-----|--------------|------------|
| 1試合 | 鳴東A - 高坂B | ポンドハート 六花A |
| 3試合 | ポンドハート - 六花A | 鳴東A 高坂B |
| 5試合 | 鳴東A - ポンドハート | 六花A 高坂B |
| 7試合 | 高坂B - 六花A | ポンドハート 鳴東A |

《 女子 Bブロック aコート 》

1位

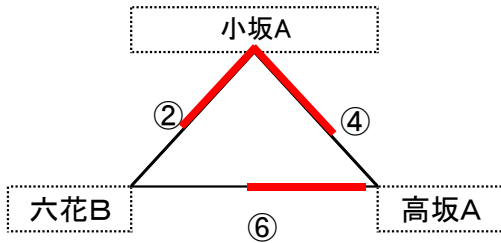

| | 対 戦 | 主審・副審・補助 |
|-----|-----------|----------|
| 2試合 | 小坂A - 六花B | 高坂A |
| 4試合 | 小坂A - 高坂A | 六花B |
| 6試合 | 六花B - 高坂A | 小坂A |

第66回中部電力 市民スポーツ祭 バレーボール・小学生の部

令和6年 7月25日

《 女子 予 選 》

上位2チームが決勝トーナメントへ進出

aコート:短笛

bコート:長笛

《 女子Cブロック bコート 》

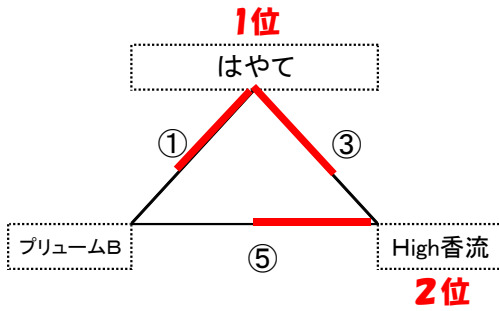

| | 対 戦 | 主審・副審・補助 |
|-----|-----------------|----------|
| 2試合 | はやて - プリュームB | High香流 |
| 4試合 | はやて - High香流 | プリュームB |
| 6試合 | プリュームB - High香流 | はやて |

《 女子Dブロック bコート 》

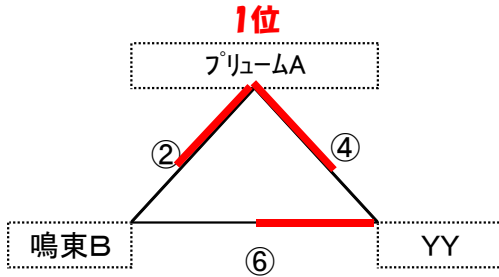

| | 対 戦 | 主審・副審・補助 |
|-----|--------------|----------|
| 2試合 | プリュームA - 鳴東B | YY |
| 4試合 | プリュームA - YY | 鳴東B |
| 6試合 | 鳴東B - YY | プリュームA |

《女子 決勝トーナメント》

優勝 鳴東A
 2位 フリューム
 3位 小坂
 3位 はやて

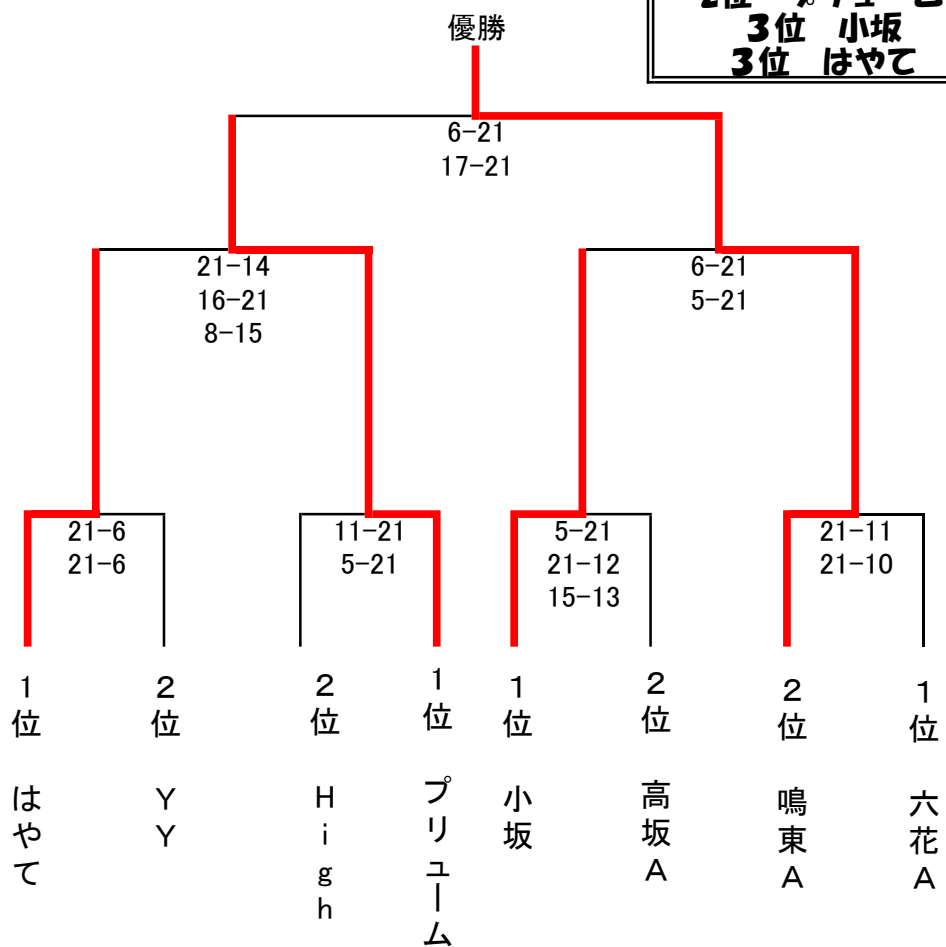

《男子 決勝トーナメント》

優勝 鳴東A
 2位 フリューム
 3位 YY
 3位 高坂

